

RFID čitač za Commax interfone

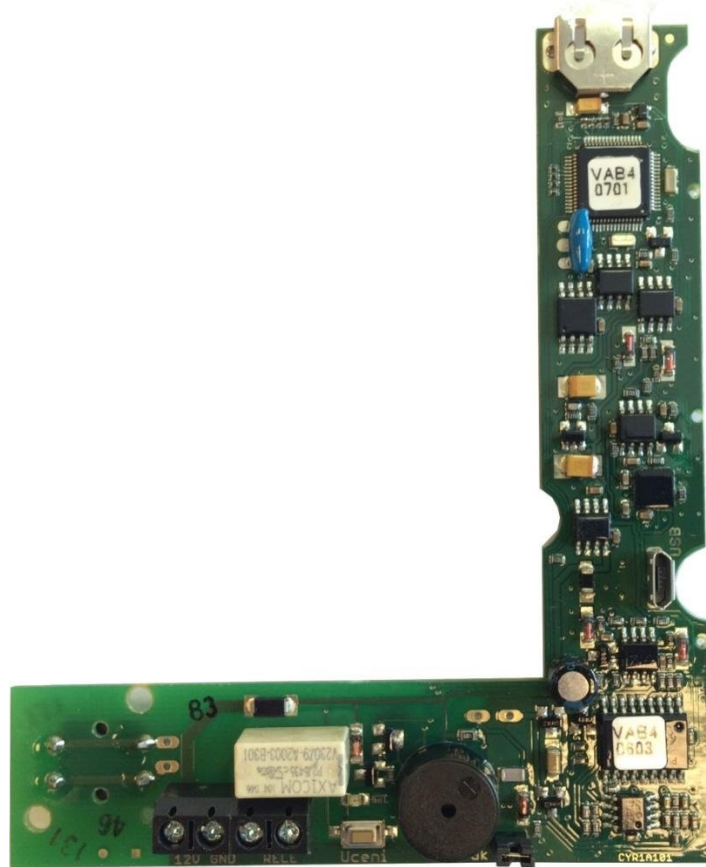

Uputstva za instalaciju i upotrebu

RFID modul

Delovi modula

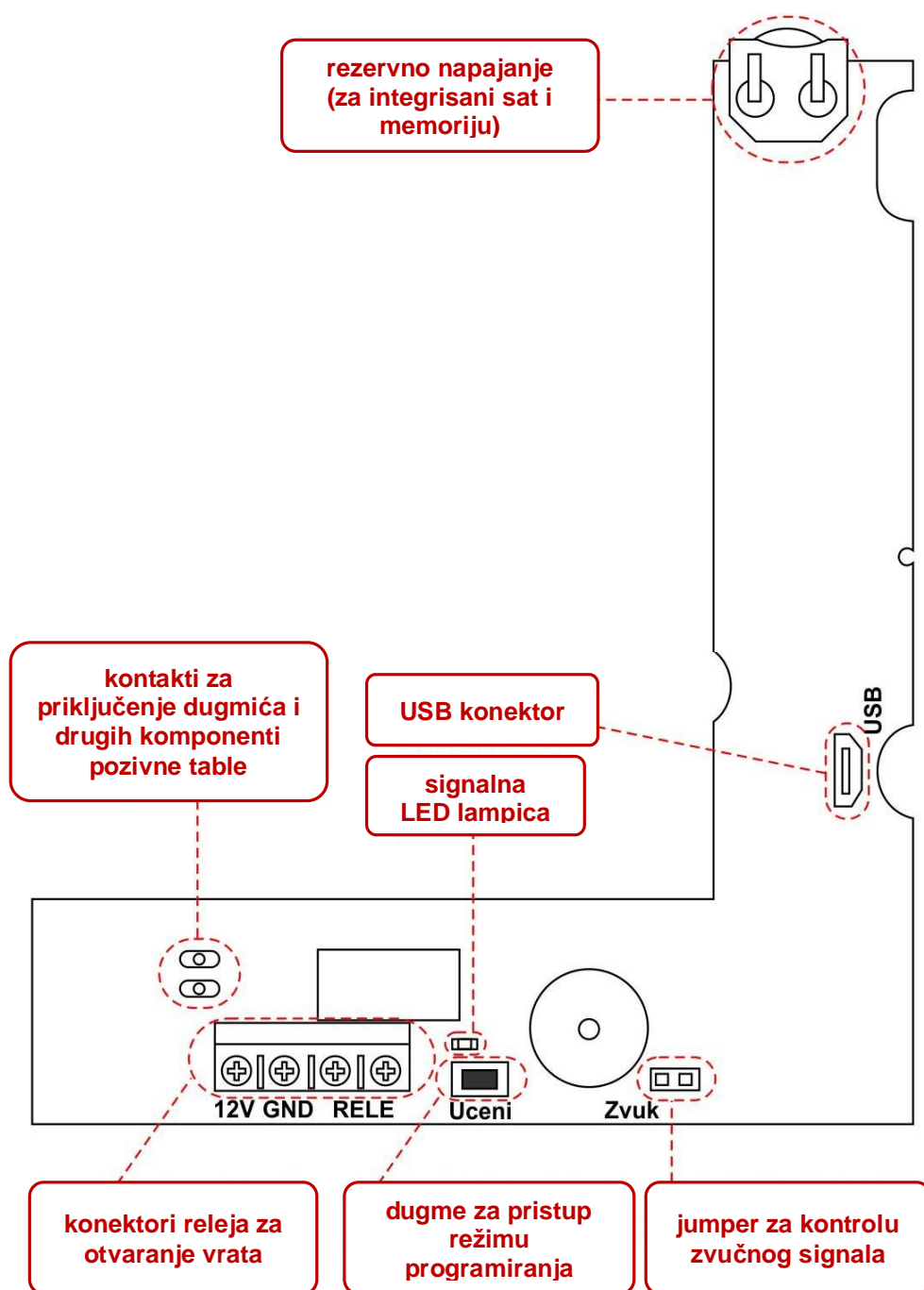

RFID čitač je samostalni uređaj ugrađen u COMMAX pozivnu tablu. Njegova namena je da omogući ulazak pomoću memorisanog RFID privjeska ili kartice. Privesci ili kartice koje uređaj prepoznaje moraju biti standardni EM Unique na 125KHz. Memorisanje svake nove kartice ili privjeska se izvodi ručno pritiskom na dugme "učenje" i stavljanjem master kartice ili pomoću PC-a (koji se priključuje na USB konektor).

Maksimalan broj stanara je definisan memorijom za kartice/privesci, a to je 999 plus jedan sa master karticom. Interna memorija će čuvati poslednjih 1000 događaja, sa vremenom i datumom. Uz ove pozivne table dobija se master kartica sa 3 kontrolna privjeska. Ostali stanari moraju se dodati.

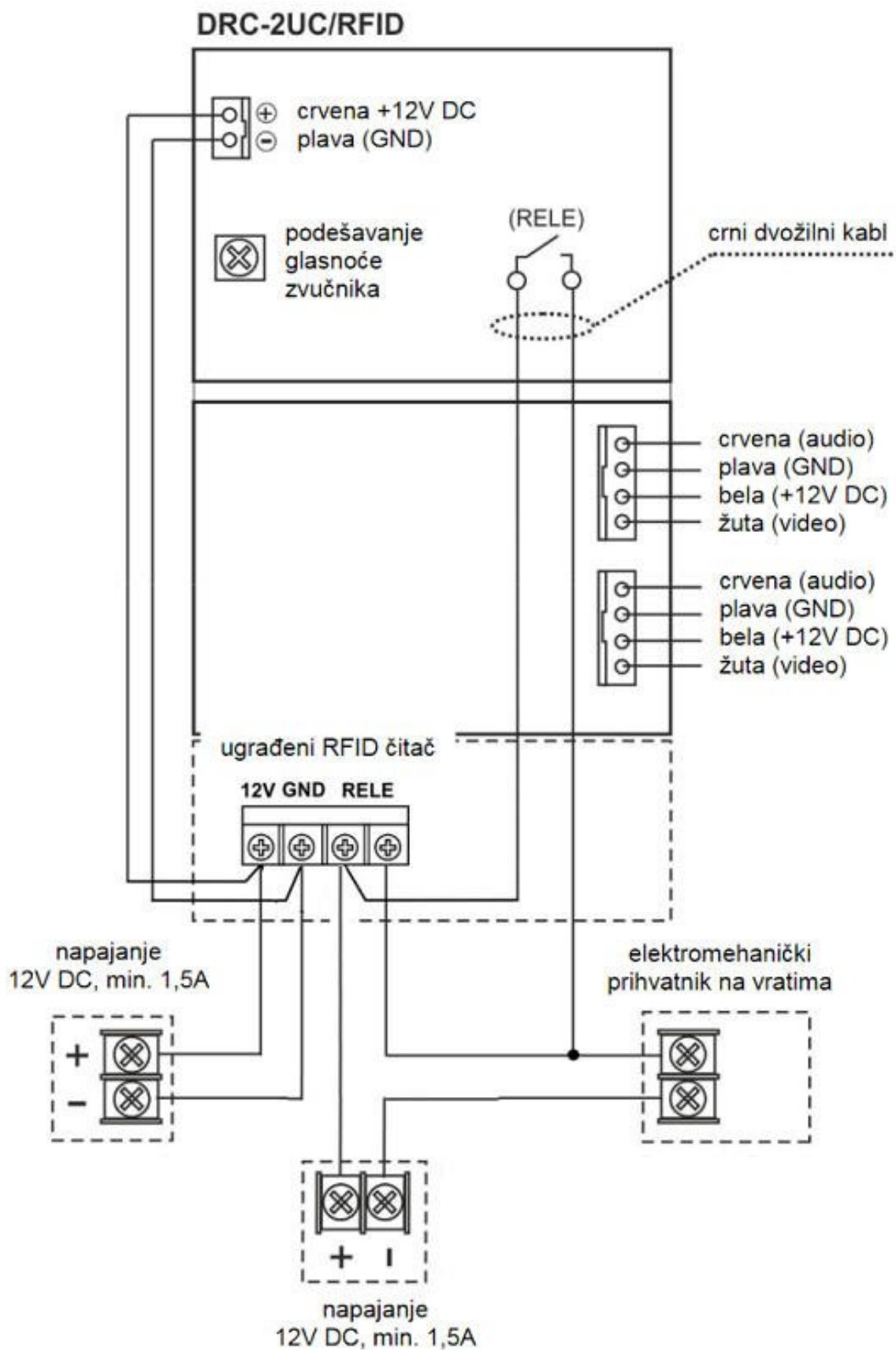

Upotreba

Kako memorisati nove kartice/priveske

- 1) Uređaj povezati na napajanje 12V DC. Ako je sve u redu, zasvetleće LED lampica
- 2) Pritisnite dugme „učenje“ (na RFID modulu, tamo gde piše *Uceni*) i držite barem 1 sekundu. Modul će kratko bipnuti dva puta i zatreptaće crvena LED lampica.
- 3) Prinesite master karticu. Pravilno očitavanje biće potvrđeno jednim bipom, a signalna lampica će svetleti kontinuirano. Nalazite se u režimu unosa novih stanara.



Napomena: U slučaju primene pogrešne kartice (osim master kartica memorisanih za dati čitač) čućete trostruki bip i crvena LED lampica se gasi. Uređaj izlazi iz režima programiranja. Ponovite sve, ali sa pravom karticom.

- 4) Sada možete lagano prinositi nove kartice/priveske kojima želite da dodelite pristup, jednu po jednu. Pravilno očitavanje svake kartice i njen unos u memoriju potvrdiće jedan kratak zvučni signal – bip.

Napomena : U slučaju da ste u programskom režimu prineli već memorisanu karticu/privezak, čuće se trostruki zvučni signal (kartica je prepoznata kao već unešena u memoriju). Režim unosa neće biti prekinut i možete slobodno nastaviti sa unosom novih stanara.

- 5) Iz režima programiranje se izlazi ponovnim pritiskom na „Učenje“. Čuće se dvostruki zvučni signal i lampica će se isključiti.

Podešavanje i upravljanje pomoću PC-a

- 1) Povezati RFID modul na PC pomoću USB kabla. Micro USB konektor se nalazi na desnoj strani čitača (kao što je prikazano na prvoj slici ovog uputstva)
- 2) Za pristup RFID čitaču koristite software RP-02_SW. Pokrenite software i on će automatski povezati sa čitačem i očitati podatke. Podaci iz memorije se prikazuju u donjem delu prozora, za šta je obično potrebno oko 30 sekundi. Ako i posle tog vremena nemate očitavanje, pritisnite komandu LOAD.

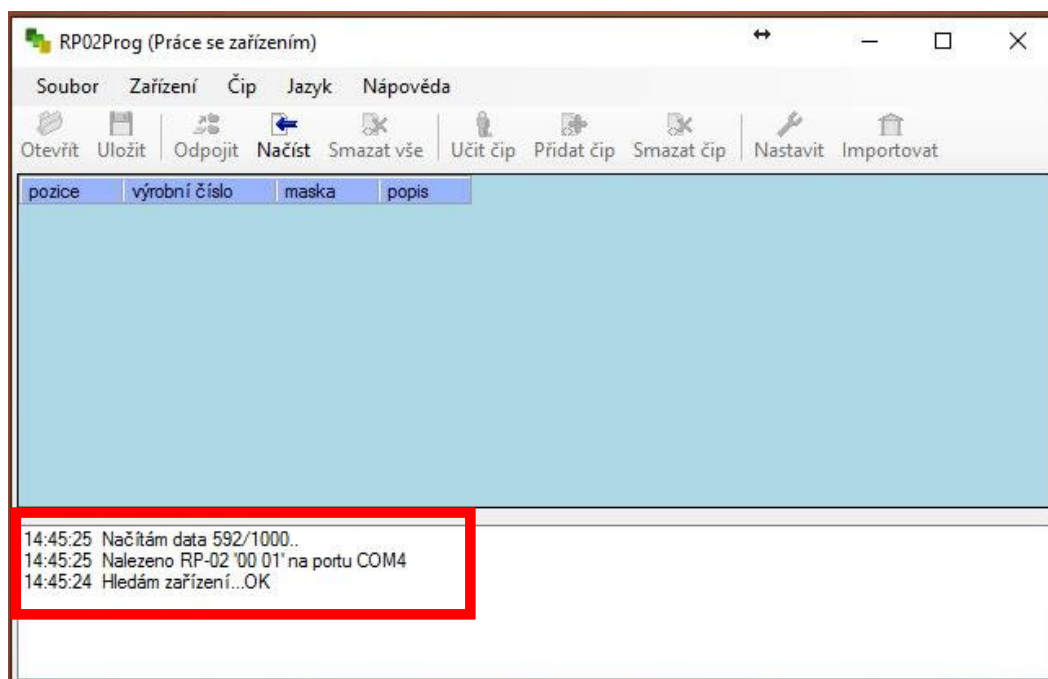

- 3) Po završenom očitavanju pojaviće se lista memorisanih kartica/privezaka stanara. Redni broj 0 je rezervisan za master karticu koja se dobija uz uređaj (za Kućni savet, vlasnika kuće ili zgrade, šefa održavanja ili obezbeđenja...). Ostali brojevi od 1 do 999 su namenjeni za sve ostale stanare.

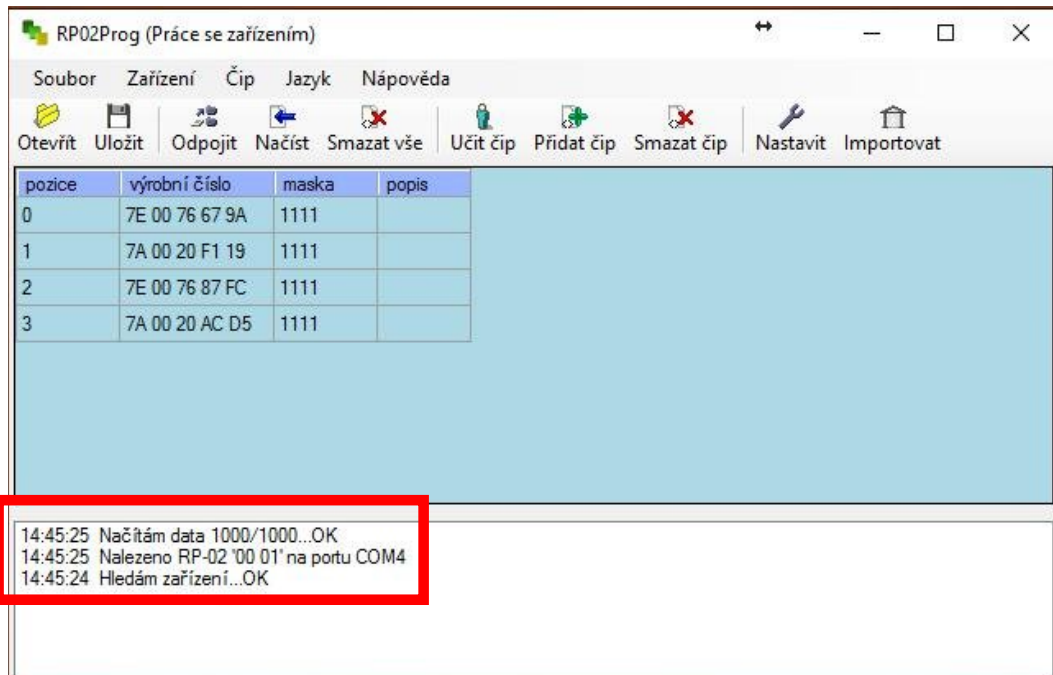

- 4) Unos novog stanara započet komandom Učitavanje. U donjem dlu pojaviće se obaveštenje: Čekam unos novog. Prinesite novu karticu/privezak da je uređaj očita. Pojaviće se obaveštenje da je kartica/privezak uspešno očitana (kao i njegov ID broj u Hexa-decimalnom formatu). U ovoj fazi možete ubaciti ime stanara ili bilo koji drugi opis u polje Opis, radi lakšeg snalaženja sa karticama. U memoriji događaja ova kartica će se uvek listati pod tim opisom. Za vrednost „Maska“ se mora uvek izabrati 0.

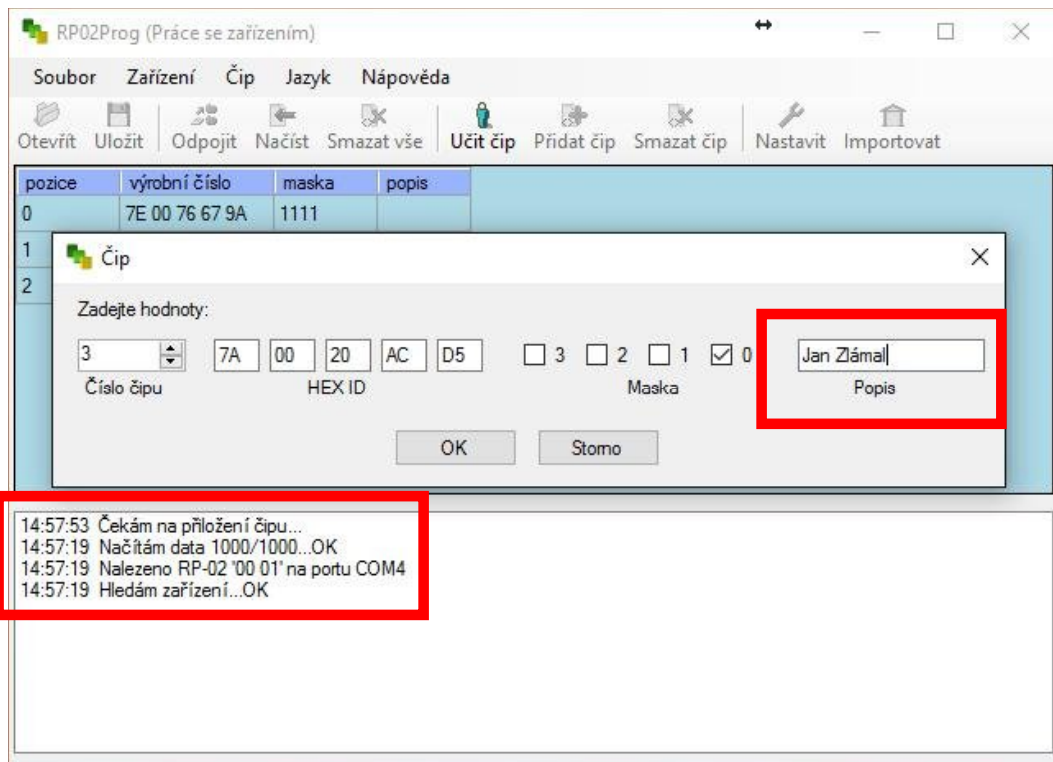

- 5) Kartica/privezak se može uneti i ručno (bez prinošenja i očitavanja na uređaju), ako znate njen hexadecimalni ID broj. Isto važi i za ukidanje pristupa nekoj od kartica, tj. njeno brisanje iz memorije.
- 6) Kartice/privesci se mogu izbrisati iz memorije (za slučaj da neki stanar izgubi svoj privezak, ili se odseli i zaboravi da ga vrati). Za pojedinačno brisanje služi komanda Izbrisi karticu. Komandom Izbrisi sve mogu se izbrisati sve kartice. Zato budite pažljivi s tim...

SAVET: Ako izgubite master karticu, dovoljno ju je izbrisati iz memorije (nalazi se pod brojem 0) i uneti zamenu pod rednim brojem 0. Kartica sa tim rednim brojem uvek je master.
- 7) U Podešavanjima možete promeniti jezik programa (engleski, srpski...). Na istom mestu se definiše i odlaganje releja za otvaranje vrata (vreme potrebno da se odloži kartica i priđe vratima, u intervalu od 0 do 9 sekundi, pri čemu se za vrednost 0 relej aktivira istog momenta).

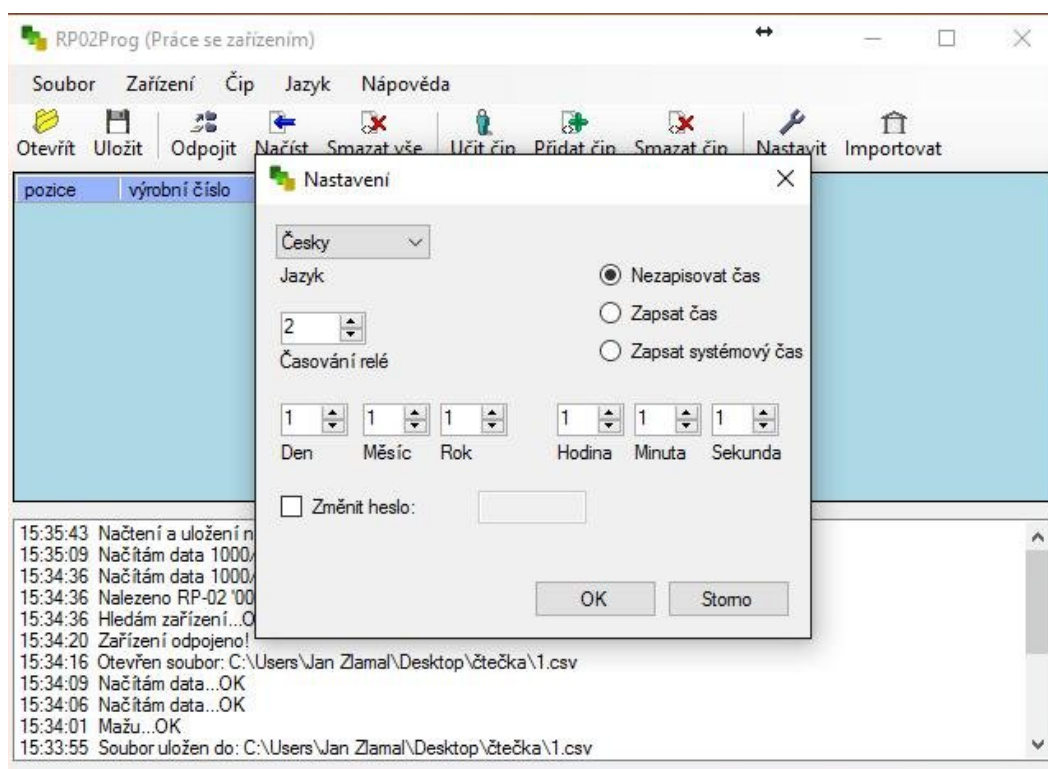

Podešavanje tačnog vremena se vrši ručno ili možete preneti sistemsko vreme sa Vašeg PC-a.

Ulaskom u opciju "Izmena lozinke" možete namestiti novu lozinku da biste sprečili neovlašćen pristup Vašem uređaju. Već pri sledećem konektovanju biće zatraženo da unesete Vašu novu lozinku.

SAVET: Ako želite da ubuduće izbegnete pristupanje pomoću lozinke, u opciji Podešavanja izbrisite aktuelnu lozinku i ostavite to polje prazno. Kliknite "OK" i Vaš uređaj više neće tražiti lozinku za pristup.

- 8) Ovaj RFID uređaj ima memoriju za skladištenje 1000 događaja, tj. pristupa sa vremenom i datumom. Lista događaja se prikazuje u programu RP 02_SV, na Meniju uređaja, pod komandom Istorija.

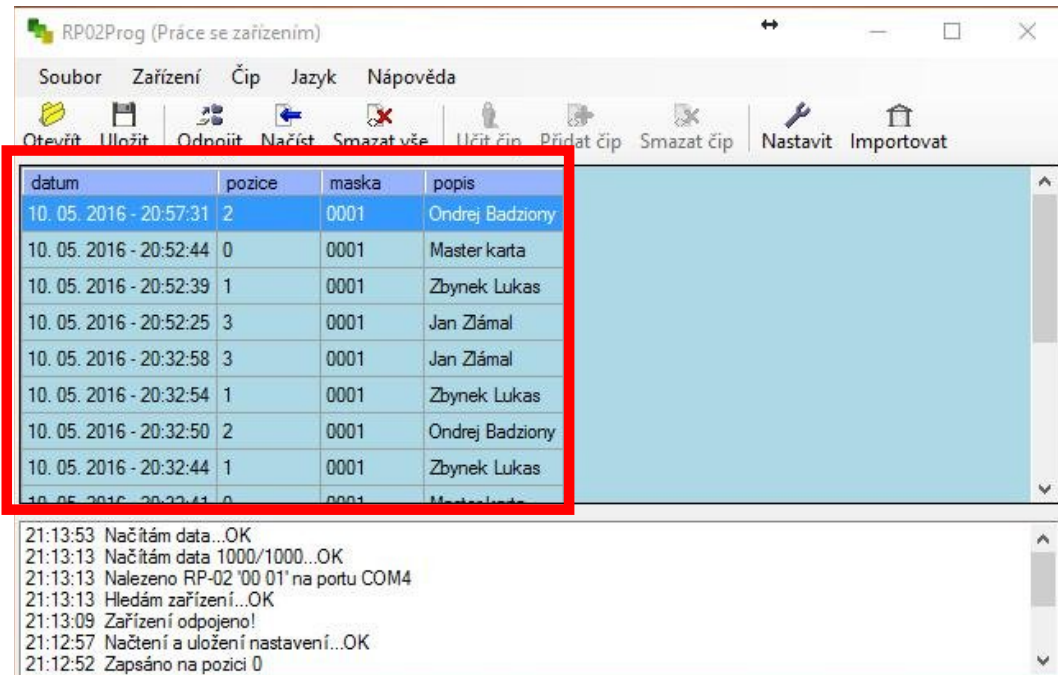

datum	pozice	maska	popis
10. 05. 2016 - 20:57:31	2	0001	Ondrej Badziony
10. 05. 2016 - 20:52:44	0	0001	Master karta
10. 05. 2016 - 20:52:39	1	0001	Zbynek Lukas
10. 05. 2016 - 20:52:25	3	0001	Jan Zlámal
10. 05. 2016 - 20:32:58	3	0001	Jan Zlámal
10. 05. 2016 - 20:32:54	1	0001	Zbynek Lukas
10. 05. 2016 - 20:32:50	2	0001	Ondrej Badziony
10. 05. 2016 - 20:32:44	1	0001	Zbynek Lukas

21:13:53 Načítám data...OK
21:13:13 Načítám data 1000/1000...OK
21:13:13 Nalezeno RP-02 '00 01' na portu COM4
21:13:13 Hledám zařízení...OK
21:13:09 Zařízení odpojeno!
21:12:57 Načtení a uložení nastavení...OK
21:12:52 Zapsáno na pozici 0

Lista događaja može da se izveze u eksterni fajl, komandom Sačuvaj. Format datoteke u kojoj se podaci izvoze je CSV. Ovaj format može da se otvori u željenom editoru, npr. MS Excel-u.

Tehnički opis uređaja

Čitač RFID kartica i privezaka (samostalni modul):

Napon napajanja:	11 - 13V
Potrošnja:	90 mA
Prelazni napon:	max. 30V/2A
Tajmer relea:	1-9 sekundi (podesivo). Fabrički podešeno na 3 sekunde
Standard kartica:	EM unique 125MHz
Maksimalan broj stanara:	999 kartica/privezaka + 1 master kartica Kućnog saveta
Memorija:	1000 događaja (kada se memorija napuni, novi zapisi brišu najstarije)
Priključak za PC:	USB (micro USB konektor)
Vek rezervnog napajanja:	5 godina, ili više
Model baterije:	Panasonic BR1225 (3V)

Servis u garantnom i vangarantnom roku

Zastupnik za Srbiju:
Stasanet DOO
Vojvode Hrvoja 28, Beograd
Tel.: +381 11 4065 158
E-mail: sales@stasanet.rs
Web: www.stasanet.rs